

STECCA



Articolo: STECCA60
Materiale: Alluminio
Finitura: Bianco Opaco RAL 9010 / Verniciato Goffrato / Verniciato Seta
Q versione elettrica: 65 Watt
Peso lordo: kg 3,6 ca.
Peso netto: kg 2,6 ca.
Dimensione imballo: cm 124 x 140 x 662

Descrizione: Scaldasalviette orizzontale in alluminio versione elettrica, completo di interruttore laterale di accensione TOUCH.

Article: STECCA60
Material: Aluminium
Finish: Matt White RAL 9010 / Embossed lacquered / Silk lacquered
Q electric version: 65 Watt
Gross weight: kg 3,6 ca.
Net weight: kg 2,6 ca.
Packing dimensions: cm 124 x 140 x 662

Description: Horizontal aluminum towel rail, electric version, with side switch TOUCH.

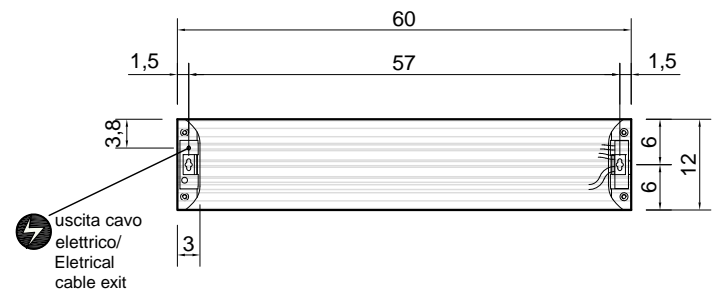
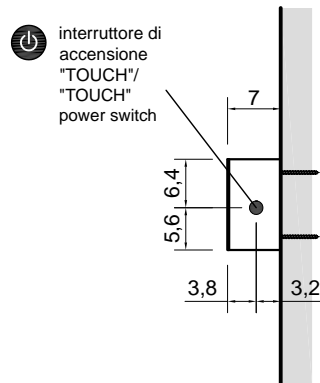

pavimento / floor

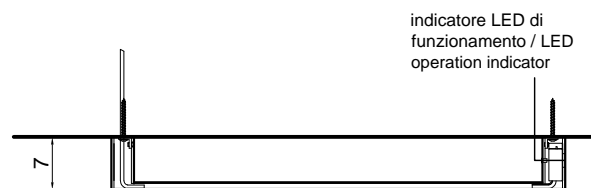

STECCA



Articolo: STECCA90
Materiale: Alluminio
Finitura: Bianco Opaco RAL 9010 / Verniciato Goffrato / Verniciato Seta
Q versione elettrica: 105 Watt
Peso lordo: kg 4,4 ca.
Peso netto: kg 3,4 ca.
Dimensione imballo: cm 124 x 140 x 962

Descrizione: Scaldasalviette orizzontale in alluminio versione elettrica, completo di interruttore laterale di accensione TOUCH.

Article: STECCA90
Material: Aluminium
Finish: Matt White RAL 9010 / Embossed lacquered / Silk lacquered
Q electric version: 105 Watt
Gross weight: kg 4,4 ca.
Net weight: kg 3,4 ca.
Packing dimensions: cm 124 x 140 x 962

Description: Horizontal aluminum towel rail, electric version, with side switch TOUCH.

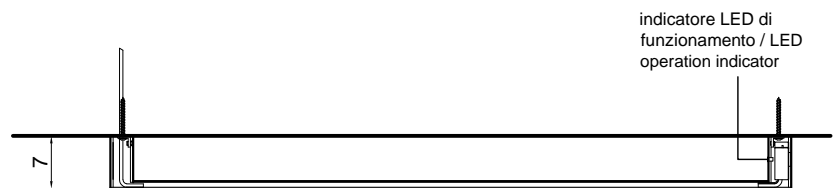
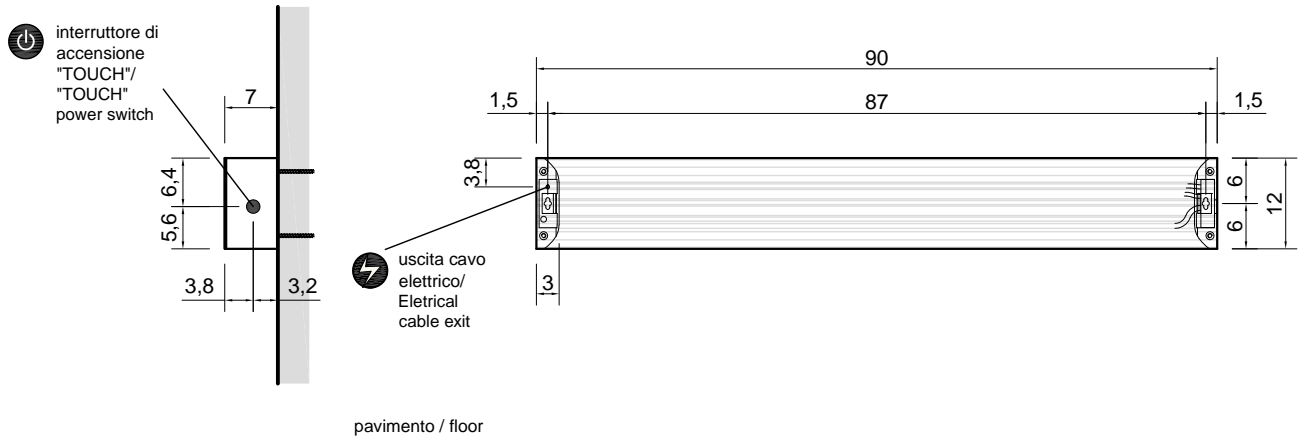

STECCA



Articolo: STECCA120
Materiale: Alluminio
Finitura: Bianco Opaco RAL 9010 / Verniciato Goffrato / Verniciato Seta
Q versione elettrica: 150 Watt
Peso lordo: kg 5,3 ca.
Peso netto: kg 4,3 ca.
Dimensione imballo: cm 124 x 140 x 1262

Descrizione: Scaldasalviette orizzontale in alluminio versione elettrica, completo di interruttore laterale di accensione TOUCH.

Article: STECCA120
Material: Aluminium
Finish: Matt White RAL 9010 / Embossed lacquered / Silk lacquered
Q electric version: 150 Watt
Gross weight: kg 5,3 ca.
Net weight: kg 4,3 ca.
Packing dimensions: cm 124 x 140 x 1262

Description: Horizontal aluminum towel rail, electric version, with side switch TOUCH.



interruttore di accensione "TOUCH" / "TOUCH" power switch

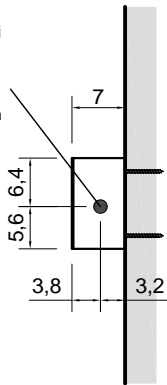

uscita cavo elettrico/Electrical cable exit

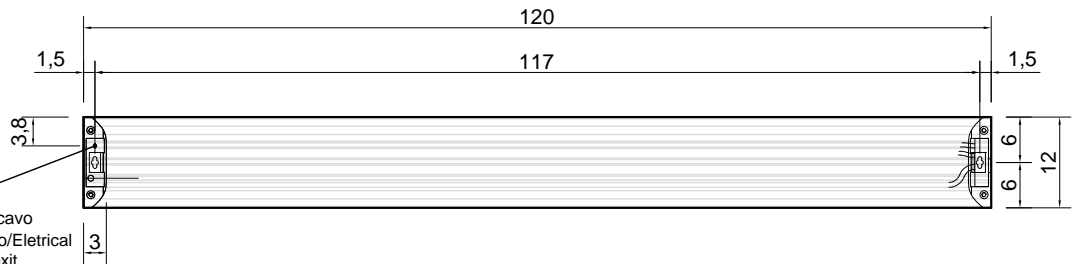

pavimento / floor

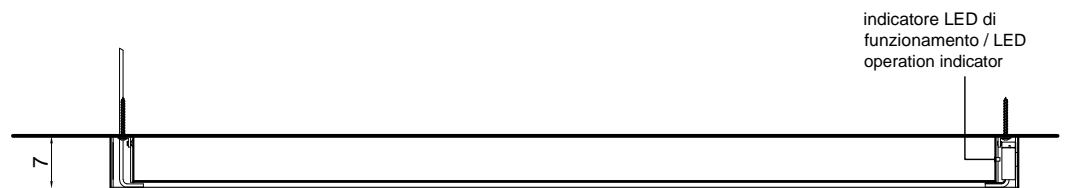

indicatore LED di funzionamento / LED operation indicator

Lunghezza cavo elettrico L 230 cm.
 Electrical cable length 230 cm.

MANUTENZIONE DELLE SUPERFICI IN ACCIAIO INOX

ALLUMINIO

L'alluminio è un metallo di color grigio argento. Le sue principali caratteristiche sono: leggerezza, duttilità, malleabilità, morbidezza, resistenza ed alta conducibilità termica. Il sottilissimo strato di ossido che si forma naturalmente sulla superficie a contatto con l'aria impedisce all'ossigeno di corrodere il metallo sottostante, rendendo l'alluminio resistente all'ossidazione.

Il termoarredo BIT è prodotto, mediante processo di estrusione, da alluminio riciclato.

PRECAUZIONI

PULIZIA

Prima di effettuare qualsiasi tipo di pulizia assicurarsi che il termo arredo sia spento, a temperatura ambiente e, in caso di termo arredo elettrico o misto, che sia scollegato dalla rete elettrica.

Pulire con panni umidi senza l'utilizzo di detersivi aggressivi o abrasivi.

Per maggiori informazioni su avvertenze, precauzioni ed istruzioni si legga il manuale di uso ed installazione.

ATOSSICITÀ

Il prodotto non risulta tossico o nocivo all'uomo, agli animali o all'ambiente.

ECOLOGIA

Alla fine della sua utilizzazione non disperdere l'oggetto nell'ambiente, ma smaltirlo secondo le modalità previste dall'azienda comunale di smaltimento rifiuti.

PRODUCT DESCRIPTION

Aluminum

MATERIALS USED

ALUMINUM

Aluminum is a silver gray metal. Its main features are: light weight, ductility, malleability, softness, resistance and high thermal conductivity. The thin layer of oxide that forms naturally on the surface in contact with the air prevents oxygen to corrode the underlying metal, making the aluminum resistant to oxidation. The radiator BIT is produced by means of extrusion process with recycled aluminum.

USAGE AND MAINTENANCE INSTRUCTIONS

CLEANING

Before carrying out any type of cleaning ensure that the heated towel rail is turned off and is at room temperature and, in case of electric or mixed version, it is unplugged. Clean with a wet cloth without using aggressive or abrasive detergents.

For further information on warnings, precautions and instructions read the use and installation manual.

TOXICITY

The product does not appear toxic to humans, animals or to the environment.

ECOLOGY

Only discard in appropriate disposals according to rules and regulations in your area.

Warning: The current product information complies with law n.126 of the 10th of April 1991 "Regulations for consumer information" and to ordinance n.101 of the 8th of February 1997 "Fulfilment Regulations"

Avvertenza: la presente scheda prodotto ottempera alle disposizioni della legge del 10 aprile 1991 n. 126 "Norme per l'informazione del consumatore" e al Decreto del 8 febbraio 1997 n.101 "Regolamento d'attuazione"

ATTENZIONE

Si declina ogni responsabilità relativa ad eventuali inesattezze contenute in queste istruzioni dovute ad errori di trascrizione.

WARNING

We decline all responsibility and eventual inaccuracy contained in the instructions due to transcript errors.

ATTENTION

Nous ne nous retenons pas responsable des erreurs éventuelles contenu dans ces instructions dues à une mauvaise transcription.

ACHTUNG

Für eventuelle Fehler bei der Übersetzung der technischen Liste weißt Antonio Lupi Design S.p.A jegliche Verantwortung von sich.

ATENCIÓN

Declinamos cualquier responsabilidad por eventuales inexactitudes contenidas en estas instrucciones debidas a errores de transcripción.

ВНИМАНИЕ

Компания снимает с себя любую ответственность за возможные неточности, содержащиеся в данных инструкциях и возникшие при перепечатке материалов.

antoniolupi

73

VIA MAZZINI
75

Antonio Lupi Design S.p.A.
via Mazzini 73/75 - 50050 Stabbia
Cerreto Guidi (Firenze) - Italy
T +39 0571 586881_95651
F +39 0571 586885
www.antoniolupi.it
lupi@antoniolupi.it